



soundSation

ZEPHIRO

1500 LOW FOG

**1500W LOW Fog Machine with DMX
and Wireless Control**



USER MANUAL
MANUALE UTENTE

Please read this manual carefully, and properly take care of it!
Leggete questo manuale e conservatelo per future consultazioni!



Dear customer,

First of all thanks for purchasing a SOUNDSATION® product. Our mission is to satisfy all possible needs of musical instrument, professional audio and lighting users offering a wide range of products using the latest technologies.

We hope you will be satisfied with this item and, if you want to collaborate, we are looking for a feedback from you about the operation of the product and possible improvements to introduce in the next future. Go to our website www.soundsationmusic.com and send an e-mail with your opinion, this will help us to build instruments ever closer to customer's real requirements.

One last thing: read this manual before using the instrument, an incorrect operation can cause damages to you and to the unit. Take care!

The SOUNDSATION Team

Gentile Cliente,

Grazie per aver scelto un prodotto SOUNDSATION®. La nostra missione è quella di offrire ai nostri utenti una vasta gamma di strumenti musicali ed apparecchiature audio e lighting con tecnologie di ultima generazione.

Speriamo di aver soddisfatto le vostre aspettative e, se voleste collaborare, saremmo lieti di ricevere un vostro feedback sulla qualità del prodotto al fine di migliorare costantemente la nostra produzione. Visitate il nostro sito www.soundsationmusic.com ed inviateci una mail con la vostra opinione, questo ci aiuterà a sviluppare nuovi prodotti quanto più vicini alle vostre esigenze.

Un'ultima cosa, leggete il presente manuale al fine di evitare danni alla persona ed al prodotto, derivanti da un utilizzo non corretto.

Il Team SOUNDSATION

TABLE OF CONTENTS

1. UNBOXING	5
2. ACCESSORIES	6
3. OVERVIEW	6
4. REAR PANEL	7
5. SETTING UP	7
6. MAINS CONNECTIONS	8
7. DMX CONNECTION	8
7.1. DMX Terminator	9
7.2. 3-Pin vs 5-Pin DMX cables	9
8. CONTROL MODE	10
9. NOTICES	10
10. ROUTINE MAINTENANCE AND COMMON FAULTS	11
11. SPECIFICATIONS	13
12. WARRANTY AND SERVICE	14
13. WARNING	14

IMPORTANT SAFETY SYMBOLS



The symbol is used to indicate that some hazardous live terminals are involved within this apparatus, even under the normal operating conditions, which may be sufficient to constitute the risk of electric shock or death.



The symbol is used in the service documentation to indicate that specific component shall be replaced only by the component specified in that documentation for safety reasons.



Protective grounding terminal



Alternating current/voltage



Hazardous live terminal

ON

Denotes the apparatus is turned on

OFF

Denotes the apparatus is turned off

WARNING:

Describes precautions that should be observed to prevent the danger of injury or death to the operator.

CAUTION:

Describes precautions that should be observed to prevent danger of the apparatus.

TAKING CARE OF YOUR PRODUCT

- ▶ Read these instructions
- ▶ Keep these instructions
- ▶ Heed all warning
- ▶ Follow all instructions

WATER / MOISTURE

The apparatus should be protected from moisture and rain and can not be used near water; for example near a bathtub, a kitchen sink, a swimming pool, etc.

HEAT



The apparatus should be located away from heat sources such as radiators, stoves or other appliances that produce heat.

VENTILATION

- ▶ Always make sure that there is sufficient ventilation in the room. Fresh air needs to

be able to enter the room and vaporized fog needs to be able to be drained from the room.

- ▶ Pay caution with the amount of fog used.
- ▶ The use of fog is not hazardous for people or animals, if used with caution and proper ventilation. Do not use more fog than needed to achieve the desired effect.

OBJECT AND LIQUID ENTRY

Objects do not fall into and liquids are not spilled into the inside of the apparatus for safety.

POWER CORD AND PLUG

Protect the power cord from being walked on or pinched particularly at plugs, convenience receptacles, and the point where they exit from the apparatus. Do not defeat the safety purpose of the polarized or grounding-type plug. A polarized plug has two poles; a grounding-type plug has two poles and a third grounding terminal. The third prong is provided for your safety. If the provided plug does not fit into your outlet, refer to an electrician for replacement.

FUSE

- ▶ Main fuse of this device is to be found on rear panel, close to the power inlet.
- ▶ Only replace fuse with a new one of the same type and rating! Do not use fuses with a higher or lower rating
- ▶ Do not bridge fuse with electrical wires, aluminum foil, as it is used to protect against electrical shocks and short circuit.
- ▶ Always mount fuse cover back to the fuse compartment.

ELECTRICAL CONNECTION

Improper electrical wiring may invalidate the product warranty.

CLEANING

Clean only with a dry cloth. Do not use any solvents such as benzene or alcohol.

SERVICING

Do not implement any servicing other than those means described in the manual. Refer all servicing to qualified service personnel only. Only use accessories/attachments or parts recommended by the manufacturer.

I. UNBOXING

When receiving the machine, open its package and check carefully whether the machine is damaged or accessories are lost, if any problems, please contact the supplier. When you'll open the package (1 carton) you will find the following items:

- ▶ 1x Low Fog Machine
- ▶ 1x Power Cord

- ▶ 1x Remote Controller
- ▶ This User Manual

 **WARNING: Packaging bag is not a toy! Keep out of reach of children!!! Keep in a safe place the original packaging material for future use.**

2. ACCESSORIES

SOUNDSATION can supply a wide range of quality accessories that you can use with your ZEPHIRO Ambience Effects Series, like Cables, DMX Controllers, Liquids, etc.

All products in our catalogue has been long tested with this device so we recommend to use Genuine SOUNDSATION Accessories and Spare Parts.

Ask your SOUNDSATION dealer for any accessories you could need to ensure best performance of the product.

3. OVERVIEW

ZEPHIRO 1500 LOW FOG is a powerful 1500 Watt fog machine designed to produce a ground fog effect to enhance dance floors, stages, entry ways etc. This machine is equipped with a DMX interface and, moreover, it can also be used with a small radio control which, thanks to the built-in reception card, allows the use of the machine without connecting cables.

ZEPHIRO 1500 LOW FOG is able to generate a fog volume of 283 m³/min and cover an area of 60 m² thanks to a 1500 watt heating system, a powerful pump and a large tank (2,3L).

4. REAR PANEL

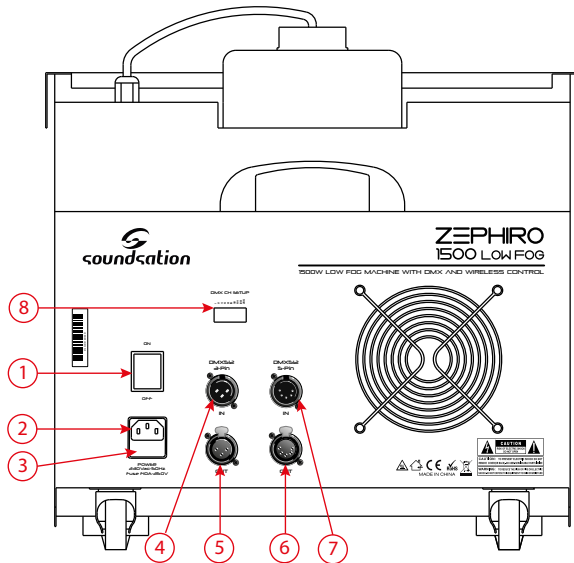

1. On/off switch
2. Power inlet (IEC connector)
3. Fuse
4. DMX 3-Pin XLR Input
5. DMX 3-Pin XLR Output
6. DMX 5-Pin XLR Output
7. DMX 5-Pin XLR Input
8. DMX dip-switch panel

5. SETTING UP

- ▶ Keep the fog machine in horizontal position, do not tilt or flip. Before connecting this unit to mains, fill in the tank with fluid. Always use water-based fog fluid (check www.soundsationmusic.com for further information) and check that nozzle is clean and unobstructed.
- ▶ Put some ice blocks into the machine ice storage (It is better to use crushed ice)
- ▶ Before connecting to power, check whether mains voltage is suitable for the unit or not.

- ▶ The power cord must be connected to a grounded electric outlet. Once connected, turn ON the machine with the corresponding switch and then the heating process will start which will last about 4 minutes. After that the fog machine is ready to use.
- ▶ Use the supplied remote control to control the machine.

6. MAINS CONNECTIONS

Connect the device to the mains with the supplied power cable. Please note that power voltage and frequency are the same as the marked voltage and frequency of device when connecting power.

Wire correspondence is as follow:

Cable (EU)	Pin	International
Brown	Live	L
Blue	Neutral	N
Yellow/Green	Earth	

 **The earth must to be connected! Pay attention to safety! Before taking into operation for the first time, the installation has to be approved by an expert.**

7. DMX CONNECTION

DMX fixtures are designed to receive data through a serial Daisy Chain. A Daisy Chain connection is where the DATA OUT of one fixture connects to the DATA IN of the next fixture. The order in which the fixtures are connected is not important and has no effect on how a controller communicates to each fixture. Use an order that provides for the easiest and most direct cabling.

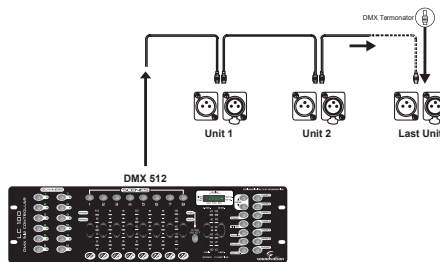

Connect fixtures using shielded 2-conductor twisted pair cable with 3-pin XLR male to female connectors. The shield connection is pin 1, while pin 2 is Data Negative (S-), and pin 3 is Data positive (S+).

DMX use of 3-Pin XLR Connectors

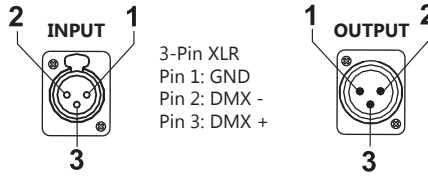

CAUTION: Wires must not come into contact with each other; otherwise the fixtures will not work at all, or will not work properly.

7.1. DMX Terminator

DMX is a resilient communication protocol, however errors still occasionally occur. In order to prevent electrical noise from disturbing and corrupting the DMX control signals, a good habit is to connect DMX output of last fixture in the chain to a DMX terminator, especially over long signal cable runs.

DMX Terminator

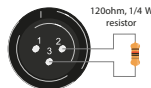

The DMX terminator is simply an XLR connector with a 120Ω (ohm), 1/4 Watt resistor connected across Signal (-) and Signal (+), respectively, pins 2 and 3, which is then plugged into the output socket on last projector in the chain. The connections are illustrated below.

Complimentary signal cable can transmits signals to 20 unit fixtures at most. Signal amplifier is a must to connect more fixtures.

7.2. 3-Pin vs 5-Pin DMX cables

DMX connection protocols used by controllers and fixtures manufacturers are not standardized around the world. However, two are the most common standards: 5-Pin XLR and 3-Pin XLR system. If you wish to connect the unit to a 5-Pin XLR input fixture, you need to use an adapter-cable or make it by yourself.

Following the wiring correspondence between 3-Pin and 5-Pin plug and socket standards.

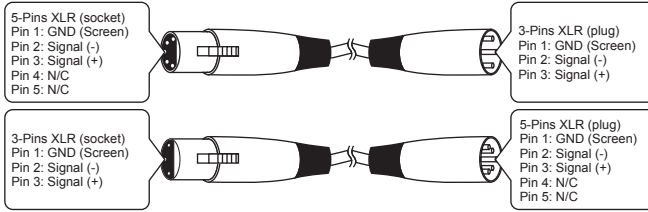

8. CONTROL MODE

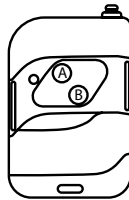

WIRELESS CONTROLLER

WIRELESS REMOTE CONTROL

Once warm-up process is complete, press A or B button to emit fog. By pressing them long time, you can spray fog long time till the unit will warm up again. By releasing buttons, it stops spraying fog.

DMX512 CONTROL

One DMX Channel is used to control fog emission. This channel is selectable through the **DMX Dip-switch panel**.

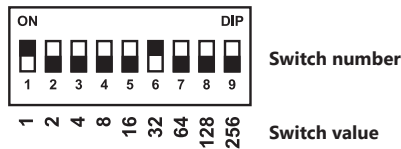

Final value is obtained by adding values of all switches in ON position. This way, you are able to make combinations to reach the desired DMX value between 1 and 512. For example, if you wish to set the device to channel 33, you need to select dip-switch 1 and 6 (1 + 32 = 33).

9. NOTICES

- ▶ This fog machine should be used in dry and well-ventilated place . Please avoid any water or rain fall in the machines, if water and rain fall in, turn off the power imme-

diately. The room for cooling should be at least 30cm. Keep far away from children, fire, explosive and flammable things, and avoid scalding.

- ▶ In the first time use, some water might spray out. This is normal.
- ▶ When liquid is getting low, please add it again in time. If the fog machine works without fluid for a long time, its pump and other parts could get damaged. When adding fluid, remember to turn power off, and carefully avoid spilling over to cause short circuits.
- ▶ The fog machine should work under professional operator's supervision, please do not add flammable liquids, gas or perfume into the fog fluid tank.
- ▶ When working, do not touch the machine and power cord.
- ▶ When you don't use the machine for long time or after use, please disconnect power or unplug the power cord.
- ▶ After using, please wipe out the liquid in the tank, as it would avoid the housing to be corroded.
- ▶ After use, drain the water from the machine's icebox using the special tap.
- ▶ All fog machines will have condensation or moisture around the nozzle.
- ▶ All fog machines are used to emit a small amount of smoke during or after use.
- ▶ All fog machines have heating-cooling cycles. When internal temperature drops to minimum, the pump automatically turns on and begins heating. Once heating is complete, the machine starts to spray smoke again.

 **All fog machines may set off Smoke Alarms**

10. ROUTINE MAINTENANCE AND COMMON FAULTS

 **Periodically clean your machine to reduce replacement parts and repair expenses.**

- ▶ Poor fog liquid can cause blockage. It is recommended to use high quality fog liquid.
- ▶ The machine might get blocked due to high concentration fluid, not-pure fluid or overheat, so regular care and maintenance can ensure long-term use. After about 40 hours continue use, please prepare an 80% distilled water and 20% white vinegar blend to remove any accumulated impurities inside boiler and pipe, as following:
 1. Wash the pipe in the tank and its filter head.
 2. Pour out any liquid inside, and replace with the cleaning liquid (80% distilled water and 20% white vinegar), turn on power, keep it operating till the cleaning liquid runs out.
- ▶ If the fog turns less, and the pump makes noise, switch off the unit immediately and check fluid level, fuse, controller interface and power plug. If all of these are normal, please connect power again. If problems still continue, please contact the

supplier.

- ▶ When you shut down the machine, it is recommended that you remove any remaining fluid inside. Especially when the machine will not be used for a long time. It is recommended that you open the tank, remove the fluid hose and place it next to the tank in open air.
- ▶ After use, let the fog machine cool down before transporting it by the handle. Small bits of fog may still be emitted just after the machine is switched off. Let the machine cool down for at least 20 minutes and only transport it when the housing of the machine reaches a temperature that is comfortable enough to handle. Transporting the machine while it is still hot may cause injuries and permanent damage to the internal electronics and heating elements.

II. SPECIFICATIONS

Heating element	1500 Watt
Warm-up time	4 Minutes
Tank capacity	2,3 Liters
Fog output	283m ³ per minute
Coverage Area	60m ²
Wireless remote controller included	Yes - 433.92 MHz (Max 10 Meters)
DMX control	Yes (One Channel)
Power requirements	220V AC, 50Hz
Internal fuse	10A 250V fast blow 20mm glass
Dimensions	765 x 395 x 415 mm
Weight	17,4 Kg
Packing Size	840 x 500 x 480 mm
Packing Weight	18,8 Kg

12. WARRANTY AND SERVICE

All SOUNDSATION products feature a limited two-year warranty. This two-year warranty is specific to the date of purchase as shown on your purchase receipt.

The following cases/components are not covered from the above warranty:

- Any accessories supplied with the product
- Improper use
- Fault due to wear and tear
- Any modification of the product effected by the user or a third party

SOUNDSATION shall satisfy the warranty obligations by remedying any material or manufacturing faults free of charge at our discretion either by repair or by exchanging individual parts or the entire appliance. Any defective parts removed from a product during the course of a warranty claim shall become the property of SOUNDSATION.

While under warranty period, defective products may be returned to your local SOUNDSATION dealer together with original proof of purchase. To avoid any damages in transit, please use the original packaging if available. Alternatively you can send the product to SOUNDSATION SERVICE CENTER – Via Enzo Ferrari , 10 – 62017 Porto Recanati - Italy . In order to send a product to service center you need an RMA number. Shipping charges have to be covered by the owner of the product.

For further information please visit www.soundsationmusic.com

13. WARNING

PLEASE READ CAREFULLY – EU and EEA (Norway, Iceland and Liechtenstein) only



This symbol indicates that this product is not to be disposed of with your household waste, according to the WEEE Directive (2202/96/EC) and your national law.

This product should be handed over to a designated collection point, e.g., on an authorized one-for-one basis when you buy a new similar product or to an authorized collection site for recycling waste electrical and electronic equipment (WEEE).

Improper handling of this type of waste could have a possible negative impact on the environment and human health due to potentially hazardous substances that are generally associated with WEEE. At the same time, your cooperation in the correct disposal of this product will contribute to the effective usage of natural resources.

For more information about where you can drop off your waste equipment for recycling, please contact your local city office, waste authority, approved WEEE scheme or your household waste disposal service.

SOMMARIO

14. DISIMBALLAGGIO	18
15. ACCESSORI	18
16. PANORAMICA.....	18
17. PANNELLO POSTERIORE.....	19
18. SETTAGGIO.....	19
19. CONNESSIONI DI RETE	20
20. CONNESSIONI DMX.....	20
20.1. Terminatore DMX.....	21
20.2. Cavi DMX 3-Poli / 5-Poli.....	21
21. MODALITÀ DI CONTROLLO.....	22
22. AVVISI	22
23. MANUTENZIONE ORDINARIA E GUASTI COMUNI.....	23
24. SPECIFICHE.....	25
25. GARANZIA ED ASSISTENZA	26
26. AVVERTENZA	26

IMPORTANTI ISTRUZIONI DI SICUREZZA



Il simbolo è usato per indicare che in questa apparecchiatura sono presenti alcuni terminali sotto tensione pericolosi, anche in condizioni di normale funzionamento, che possono costituire rischio di scosse elettriche o di morte.



Il simbolo viene utilizzato nella documentazione di servizio per indicare che uno specifico componente può essere sostituito esclusivamente dal componente specificato nella documentazione per motivi di sicurezza.



Terminale di Terra



Corrente/Tensione alternata



Terminale in tensione pericoloso

ON

Indica che l'apparato è acceso

OFF

Indica che l'apparato è spento

WARNING:

Precauzioni da osservare per evitare il pericolo di ferimento o di morte per l'utilizzatore.

CAUTION:

Precauzioni da osservare per evitare danni all'apparecchio.

CURA DEL PRODOTTO

- ▶ Leggete queste istruzioni
- ▶ Conservate queste istruzioni
- ▶ Rispettate tutte le avvertenze
- ▶ Seguite tutte le istruzioni

ACQUA / UMIDITÀ

L'apparecchio deve essere protetto dall'umidità e dalla pioggia, non può essere usato in prossimità di acqua; ad esempio nei pressi di una vasca da bagno, di un lavandino, di una piscina, etc.

CALORE



L'apparecchio deve essere posto lontano da fonti di calore come radiatori, stufe o altri apparecchi che producono calore.

VENTILAZIONE

- ▶ Assicurarsi sempre che ci sia una sufficiente ventilazione in modo che l'aria possa circolare e la nebbia vaporizzata possa essere scaricata dalla stanza di utilizzo del dispositivo.
- ▶ Prestare attenzione alla quantità di nebbia utilizzata.
- ▶ L'uso della nebbia non è pericoloso per le persone o gli animali, se usato con cautela e adeguata ventilazione. Non utilizzare più nebbia del necessario per ottenere l'effetto desiderato.

INTRODUZIONE DI OGGETTI E LIQUIDI

Non introdurre oggetti o versare liquidi all'interno dell'apparato per ragioni di sicurezza.

CAVO DI RETE

Proteggere il cavo di alimentazione per evitare che venga calpestato o schiacciato, in particolare in corrispondenza delle spine, prese e il punto di uscita dall'apparecchio. Non annullare l'obiettivo di sicurezza della spina polarizzata o con messa a terra. Una spina polarizzata ha due poli; una spina di messa a terra presenta due poli ed un terzo terminale di terra. Il terzo polo è previsto per la vostra sicurezza. Se la spina fornita non entra nella presa, consultare un elettricista per la sostituzione.

FUSIBILE

- ▶ Il fusibile principale di questo dispositivo si trova sul pannello posteriore, vicino alla presa dell'alimentazione.
- ▶ Sostituire il fusibile esclusivamente con uno nuovo dello stesso tipo e valore. Non utilizzare fusibili di valore superiore o inferiore.
- ▶ Non collegare il fusibile con cavi elettrici, fogli di alluminio, poiché è usato per proteggere da scosse elettriche e cortocircuiti.
- ▶ Rimontare sempre correttamente il coperchio del fusibile nello scomparto del fusibile.

COLLEGAMENTO ALLA RETE ELETTRICA

L'apparecchio deve essere collegato alla sorgente di alimentazione elettrica del tipo indicato sull'apparecchio o descritto nel manuale.

Un collegamento elettrico non corretto può invalidare la garanzia del prodotto.

PULIZIA

Pulire solo con un panno asciutto. Non utilizzare solventi come benzene o alcool.

MANUTENZIONE

In caso di guasto o malfunzionamento, interrompere immediatamente l'unità. Non effettuare qualsiasi altro intervento al di fuori di quelli descritti nel manuale. Per eventuale assistenza rivolgetevi solo a personale qualificato. Utilizzate solo accessori / componenti suggeriti dal produttore.

14. DISIMBALLAGGIO

Quando si riceve la macchina, aprire la confezione (1 scatola), controllare attentamente che non sia danneggiata e che gli accessori non siano andati persi. In caso di problemi, contattare il fornitore. All'apertura del pacco, si troveranno i seguenti articoli.

- ▶ 1x Macchina del fumo
- ▶ 1x Cavo di alimentazione
- ▶ 1x Radiocomando
- ▶ Questo Manuale Utente

 **ATTENZIONE: L'imballo non è un giocattolo! Tenere fuori dalla portata dei bambini!!! Conservare in un luogo sicuro il materiale di imballaggio originale per un utilizzo futuro.**

15. ACCESSORI

SOUNDSATION in grado di fornire una vasta gamma di accessori di qualità che è possibile utilizzare in tutti i dispositivi della serie ZEPHIRO, come cavi DMX, console di illuminazione, liquidi e altri accessori. Tutti i prodotti del catalogo SOUNDSATION sono stati a lungo testati con questo dispositivo quindi si consiglia di utilizzare accessori originali e parti di ricambio Soundsation. Chiedete al vostro rivenditore SOUNDSATION per gli accessori il necessario per garantire le migliori prestazioni del prodotto.

16. PANORAMICA

ZEPHIRO 1500 LOW FOG è una potente macchina da nebbia da 1500 Watt progettata per produrre un effetto nebbia a terra per esaltare piste da ballo, palcoscenici, ingressi ecc. Questa macchina è dotata di un'interfaccia DMX e, inoltre, può essere utilizzata anche con un piccolo radiocomando che, grazie alla scheda di ricezione integrata, consente l'utilizzo della macchina senza cavi di collegamento.

ZEPHIRO 1500 LOW FOG è in grado di generare un volume di nebbia di 283 m³ / min e coprire un'area di 60 m² grazie ad un sistema di riscaldamento da 1500 watt, una potente pompa e un grande serbatoio (2,3L).

17. PANNELLO POSTERIORE

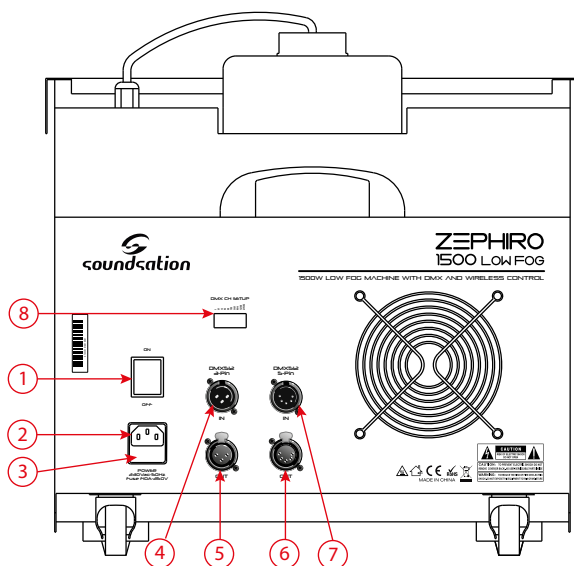

1. Interruttore On/off
2. Ingresso di Alimentazione (Connettore IEC)
3. Fusibile
4. Ingresso DMX con 3-Poli di tipo XLR
5. Uscita DMX con 3-Poli di tipo XLR
6. Uscita DMX con 5-Poli di tipo XLR
7. Ingresso DMX con 5-Poli di tipo XLR
8. Pannello di selezione del canale DMX

18. SETTAGGIO

- ▶ Tenere il dispositivo in posizione orizzontale, non inclinare o capovolgere. Prima di collegare questa unità alla rete, riempire il serbatoio con il fluido. Utilizzare sempre il fluido nebulizzato a base di acqua (consultare www.soundstationmusic.com per ulteriori informazioni) e controllare che l'ugello sia pulito e non ostruito.
- ▶ Mettere del ghiaccio nella ghiacciaia della macchina (è meglio usare il ghiaccio tritato).
- ▶ Prima di collegare l'alimentazione, verificare se la tensione di rete è adatta all'unità o meno.
- ▶ Il cavo di alimentazione deve essere collegato a una presa elettrica con messa a

terra. Una volta collegato, accendi la macchina con l'interruttore corrispondente e inizierà il processo di riscaldamento che durerà circa 4 minuti dopo di che la macchina del fumo sarà pronta per l'uso.

- Servirsi del radiocomando in dotazione per utilizzare la macchina.

19. CONNESSIONI DI RETE

Collegare il dispositivo alla presa con la spina. La corrispondenza dei cavi è la seguente:

CAVO	PIEDINO	INTERNAZIONALE
Marrone	Fase	L
Blu	Neutro	N
Giallo/verde	Terra	⊕

 **La messa a terra deve essere collegata! Prestare attenzione alla sicurezza!**

Prima di metter in funzione l'apparecchio per la prima volta, l'installazione deve essere approvata da un esperto.

20. CONNESSIONI DMX

Gli apparecchi DMX sono progettati per ricevere dati attraverso una catena seriale a cascata. Questo tipo di connessione permette di connettere il DATA OUT di un dispositivo al DATA IN del dispositivo successivo. L'ordine in cui i dispositivi sono collegati non è importante e non ha alcun effetto su come un controllore comunica a ciascuna apparecchiatura. Utilizzare un ordine che preveda il cablaggio più semplice e diretto.

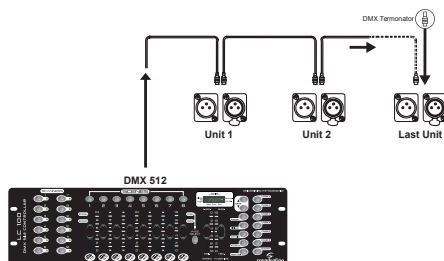

Collegare i dispositivi utilizzando un cavo bipolare schermato a 2 conduttori con connettori XLR maschio-femmina a 3 poli. La connessione dello schermo è il piedino 1, mentre il piedino 2 è negativo (S-) e il piedino 3 è positivo (S+).

Uso dei 3-Piedini nei Connettori XLR per DMX

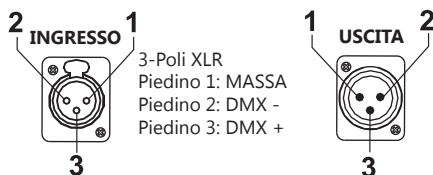

ATTENZIONE: I fili non devono entrare in contatto l'uno con l'altro; altrimenti i dispositivi non funzioneranno affatto o non funzioneranno correttamente.

20.1. Terminatore DMX

DMX è un protocollo di comunicazione elastico, tuttavia si potrebbero verificare occasionalmente degli errori. Le terminazioni riducono gli errori di segnale, e quindi le migliori pratiche includono l'uso di una terminazione in tutte le circostanze. Se si verificano problemi con un comportamento irregolare dell'apparecchio, specialmente sulla lunghezza dei cavi di segnale, un terminale può aiutare a migliorare le prestazioni.

Terminatore DMX



Per costruire il proprio terminatore DMX, procurarsi una resistenza da 120 ohm , 1/4 di Watt e collegarla tra i piedini 2 e 3 dell'ultimo apparecchio. Questi componenti sono facilmente acquistabili presso rivenditori specializzati.

Un cavo di segnale DMX standard può trasmettere segnali a 20 unità al massimo. E' necessario un amplificatore di segnale per collegare più apparecchi.

20.2. Cavi DMX 3-Poli / 5-Poli

I protocolli di connessione DMX utilizzati dai produttori di controller e apparecchi non sono standardizzati in tutto il mondo. Tuttavia, due sono gli standard più comuni: XLR a 5 poli e sistema XLR a 3 poli. Se si desidera collegare l'unità a un dispositivo di ingresso XLR a 5 poli, è necessario utilizzare un cavo adattatore o farlo da soli seguendo la corrispondenza di cablaggio tra gli standard di spina e presa a 3 e 5 poli.

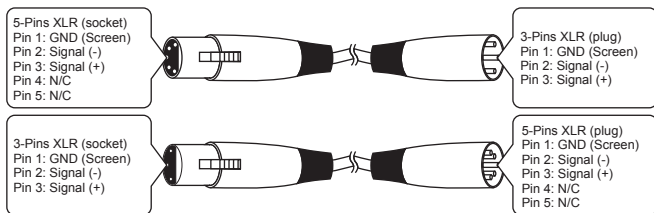

21. MODALITÀ DI CONTROLLO

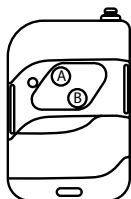

RADIOCOMANDO

RADIOCOMANDO

Una volta completato il riscaldamento, premere il pulsante A o B per emettere la nebbia. Tenendoli premuti a lungo, è possibile spruzzare la nebbia a lungo finché l'unità non si scalda nuovamente. Rilasciando i pulsanti, smette di spruzzare la nebbia.

CONTROLLO DMX512

Un canale DMX viene utilizzato per controllare le emissioni di nebbia. Questo canale è selezionabile tramite il **pannello Dip-switch DMX**.

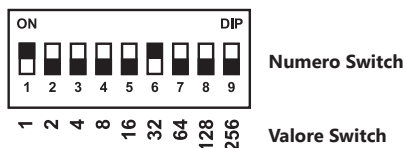

Il valore finale si ottiene sommando i valori di tutti gli interruttori in posizione ON. In questo modo, è possibile creare combinazioni per raggiungere il valore DMX desiderato compreso tra 1 e 512. Ad esempio, se si desidera impostare il dispositivo sul canale 33, è necessario selezionare i dip-switch 1 e 6 ($1 + 32 = 33$).

22. AVVISI

- Questo apparecchio deve essere usata in luogo asciutto e ben ventilato. Si prega di evitare qualsiasi caduta di acqua o pioggia all'interno. Se ciò avviene, spegnere

immediatamente. Lo spazio per il raffreddamento deve essere di almeno 30 cm. Tenere lontano dalla portata di bambini, fuoco, materiale esplosivo o infiammabile, ed evitare scottature.

- ▶ Al primo utilizzo, potrebbe fuoriuscire del liquido. E' normale.
- ▶ Quando il liquido si sta esaurendo, si prega di aggiungerne di nuovo al più presto. Se la macchina funziona a lungo senza fluido, la pompa e altre parti potrebbero danneggiarsi. Quando si aggiunge il fluido, ricordarsi di spegnere l'alimentazione facendo attenzione a non versare il liquido fuori dalla tanica poiché questo potrebbe causare cortocircuiti.
- ▶ La macchina del fumo deve funzionare sotto la supervisione di un operatore esperto; non aggiungere liquidi infiammabili, gas o profumi nel serbatoio del liquido per nebbia.
- ▶ Quando non si utilizza l'apparecchio per un lungo periodo di tempo o dopo l'uso, scollegare l'alimentazione o scollegare il cavo di alimentazione.
- ▶ Dopo l'uso, pulire il liquido nel serbatoio, così da evitare la corrosione l'alloggiamento.
- ▶ Dopo l'uso, scaricare l'acqua dalla ghiacciaia della macchina utilizzando l'apposito rubinetto.
- ▶ Tutte le macchine per il fumo hanno condensa o umidità intorno all'ugello, e tutte emettono costantemente una piccola quantità di fumo durante o dopo l'uso.
- ▶ Tutte le macchine per il fumo hanno cicli di riscaldamento e raffreddamento. Quando la temperatura interna scende al minimo, la pompa si accende automaticamente e inizia a riscaldarsi. Al termine del riscaldamento, la macchina inizia a spruzzare nuovamente il fumo.

 **Le macchine per il fumo possono attivare i sensori di fumo degli allarmi antincendio.**

23. MANUTENZIONE ORDINARIA E GUASTI COMUNI

 **Pulire periodicamente la macchina per eventuali costi per riparazioni e parti di ricambio.**

- ▶ Un liquido qualitativamente scarso può causare il blocco del dispositivo. Si consiglia di utilizzare un liquido per fumo di alta qualità.
- ▶ La macchina potrebbe bloccarsi a causa di fluido ad alta concentrazione, di fluido non puro o di surriscaldamento, pertanto una cura e una manutenzione regolare possono garantire il funzionamento più a lungo. Dopo circa 40 ore di uso, si suggerisce di preparare un 80% di acqua distillata e il 20% di miscela di aceto bianco per rimuovere eventuali impurità accumulate all'interno della caldaia e del tubo. Quindi effettuare le seguenti operazioni:
 1. Lavare il tubo nel serbatoio e la testa del filtro.

2. Eliminare tutti i liquidi all'interno e sostituirli con il liquido detergente (80% di acqua distillata e 20% di aceto bianco), accendere l'alimentazione, mantenerla in funzione fino a quando il liquido di pulizia non si esaurisce.
- ▶ Se l'emissione di fumo diminuisce e la pompa fa rumore, spegnere immediatamente l'unità e controllare il livello del fluido, il fusibile, l'interfaccia del controllo a filo e la spina di alimentazione. Se tutti questi sono normali, collegare nuovamente l'alimentazione. Se i problemi persistono, contattare il fornitore.
 - ▶ Quando si spegne la macchina, si consiglia di rimuovere il liquido rimanente all'interno soprattutto quando la macchina non verrà utilizzata per un lungo periodo. Si suggerisce di aprire il serbatoio, rimuovere il flessibile del fluido e posizionarlo vicino al serbatoio all'aria aperta.
 - ▶ Dopo l'uso, lasciare raffreddare la macchina prima di trasportarla utilizzando la maniglia. Piccoli spruzzi di nebbia possono ancora essere emessi subito dopo lo spegnimento della dispositivo. Lasciare che questo si raffreddi per almeno 20 minuti e trasportarlo solo quando l'alloggiamento raggiunge una temperatura sufficientemente confortevole da poter essere maneggiato. Il trasporto della macchina quando è ancora calda può causare lesioni e danni permanenti all'elettronica interna e alle resistenze.

24. SPECIFICHE

Sistema di riscaldamento	1500 Watt
Tempo di riscaldamento	4 Minuti
Capacità della tanica	2,3 litri
Emissione Nebbia	283m ³ per minuto
Area di copertura	60m ²
Radiocomando incluso	SI - 433.92 MHz (Max 10 Metri)
Controllo DMX	SI (Un Canale)
Alimentazione	220V AC, 50Hz
Fusibile Interno	10A 250V fast blow 20mm glass
Dimensioni	765 x 395 x 415 mm
Peso	17,4 Kg
Dimensioni Imballo	840 x 500 x 480 mm
Peso Imballo	18,8 Kg

25. GARANZIA ED ASSISTENZA

Tutti i prodotti SOUNDSATION dispongono di una garanzia di due anni. Questa garanzia di due anni è valida dalla data di acquisto, come indicato dal documento di acquisto.

- I seguenti casi / componenti non sono coperti dalla garanzia di cui sopra:
- Tutti gli accessori forniti con il prodotto
- Uso improprio
- Guasto dovuto all'usura
- Ogni modifica del prodotto effettuata dall'utente o da terzi

SOUNDSATION deve soddisfare gli obblighi di garanzia dovuti a eventuali materiali non conformi o difetti di fabbricazione, rimediando gratuitamente e a discrezione di SOUNDSATION sia mediante riparazione o sostituendo singole parti o l'intero apparecchio. Eventuali parti difettose rimosse da un prodotto durante il corso di una richiesta di garanzia diventano di proprietà di SOUNDSATION.

Durante il periodo di garanzia, i prodotti difettosi possono essere restituiti al rivenditore SOUNDSATION locale con prova di acquisto originale. Per evitare danni durante il trasporto, si prega di utilizzare l'imballo originale, se disponibile. In alternativa è possibile inviare il prodotto a SERVIZIO ASSISTENZA SOUNDSATION - Via Enzo Ferrari, 10 - 62017 Porto Recanati - Italia. Per poter inviare un prodotto al centro di assistenza è necessario un numero di RMA. Le spese di trasporto devono essere coperte dal proprietario del prodotto.

Per ulteriori informazioni visitate il sito: www.soundsationmusic.com

26. AVVERTENZA

LEGGETE ATTENTAMENTE - solo per UE e SEE (Norvegia, Islanda e Liechtenstein).



Questo simbolo indica che il prodotto non deve essere smaltito con i rifiuti domestici, in base alla direttiva RAEE (2002/96/CE) e legislazione nazionale.

Il prodotto deve essere consegnato a un centro di raccolta differenziata o, in caso di ritiro dell'usato quando si acquista un nuovo prodotto simile, ad un rivenditore autorizzato per il riciclaggio di apparecchiature elettriche ed elettroniche (WEEE).

Un uso improprio di questo tipo di rifiuti può avere un impatto negativo sull'ambiente e sulla salute umana a causa di sostanze potenzialmente pericolose che sono generalmente associate alle apparecchiature elettriche ed elettroniche. Allo stesso tempo, la vostra collaborazione per il corretto smaltimento di questo prodotto contribuirà a un utilizzo efficace delle risorse naturali.

Per ulteriori informazioni sui punti di raccolta delle apparecchiature da rottamare, contattate il comune, l'autorità di gestione dei rifiuti, strutture coinvolte nel sistema RAEE o il servizio di smaltimento dei rifiuti domestici.



MADE IN CHINA

This product is imported in EU by
Questo prodotto viene importato nella UE da
FRENEXPORT SPA – Via Enzo Ferrari, 10 - 62017 Porto Recanati - Italy

WWW.SOUNDSATIONMUSIC.COM

Soundsation® is a registered trademark of FRENEXPORT SPA - Italy
Soundsation® è un marchio di fabbrica registrato della FRENEXPORT SPA - Italy



WWW.SOUNDSATIONMUSIC.COM